

**MINISTÉRIO DO DESENVOLVIMENTO, INDÚSTRIA E  
COMÉRCIO EXTERIOR - MDIC**

**INSTITUTO NACIONAL DE METROLOGIA, NORMALIZAÇÃO E  
QUALIDADE INDUSTRIAL - INMETRO**

**Portaria Inmetro/Dimel/Nº 221, de 17 de novembro de 2004.**

O Diretor de Metrologia Legal do Instituto Nacional de Metrologia, Normalização e Qualidade Industrial - Inmetro, no exercício da delegação de competência outorgada pelo Senhor Presidente do Inmetro, através da Portaria n.º 257, de 12/11/1991, conferindo-lhe as atribuições dispostas no item 4.1, alínea "g" da Regulamentação Metrológica aprovada pela Resolução n.º 11, de 12 de outubro de 1988, do Conmetro,

Considerando os elementos constantes do Processo Inmetro n.º 52600 005585/2004, resolve autorizar em caráter opcional, no cronotacógrafo modelo SVT-3000, aprovado pela Portaria Inmetro/Dimel n.º 116, de 22 de julho de 2003, as seguintes modificações:

Art. 1º - A indicação máxima da velocidade instantânea desenvolvida pelo veículo, no dispositivo indicador, passa a ser de 150 km/h.

Art. 2º - O limite de impressão da velocidade, no registro gráfico, passa a ser de 150 km/h.

Art. 3º - Alteração do formato do módulo secundário, conforme desenho Sistema de Lacração.

Art. 4º - Alteração do sistema de lacração, conforme desenho Sistema de Lacração.

Art. 5º - A designação do modelo SVT-3000 com as alterações acima descritas passa à ser SVT 3000-A.

Art. 6º - Ficam mantidas as demais características constantes da Portaria Inmetro/Dimel n.º 116, de 22 de julho de 2003.

Art. 7º - Desenhos anexos à presente portaria:

I – Cronotacógrafo SVT 3000-A / Sistema de Lacração

II – Cronotacógrafo SVT 3000-A / Detalhes da Lacração dos Conectores

III – Fita Diagrama SVT 3000-A

Art. 8º - Esta portaria entra em vigor na data de sua assinatura.

ROBERTO LUIZ DE LIMA GUIMARÃES

Diretor de Metrologia Legal

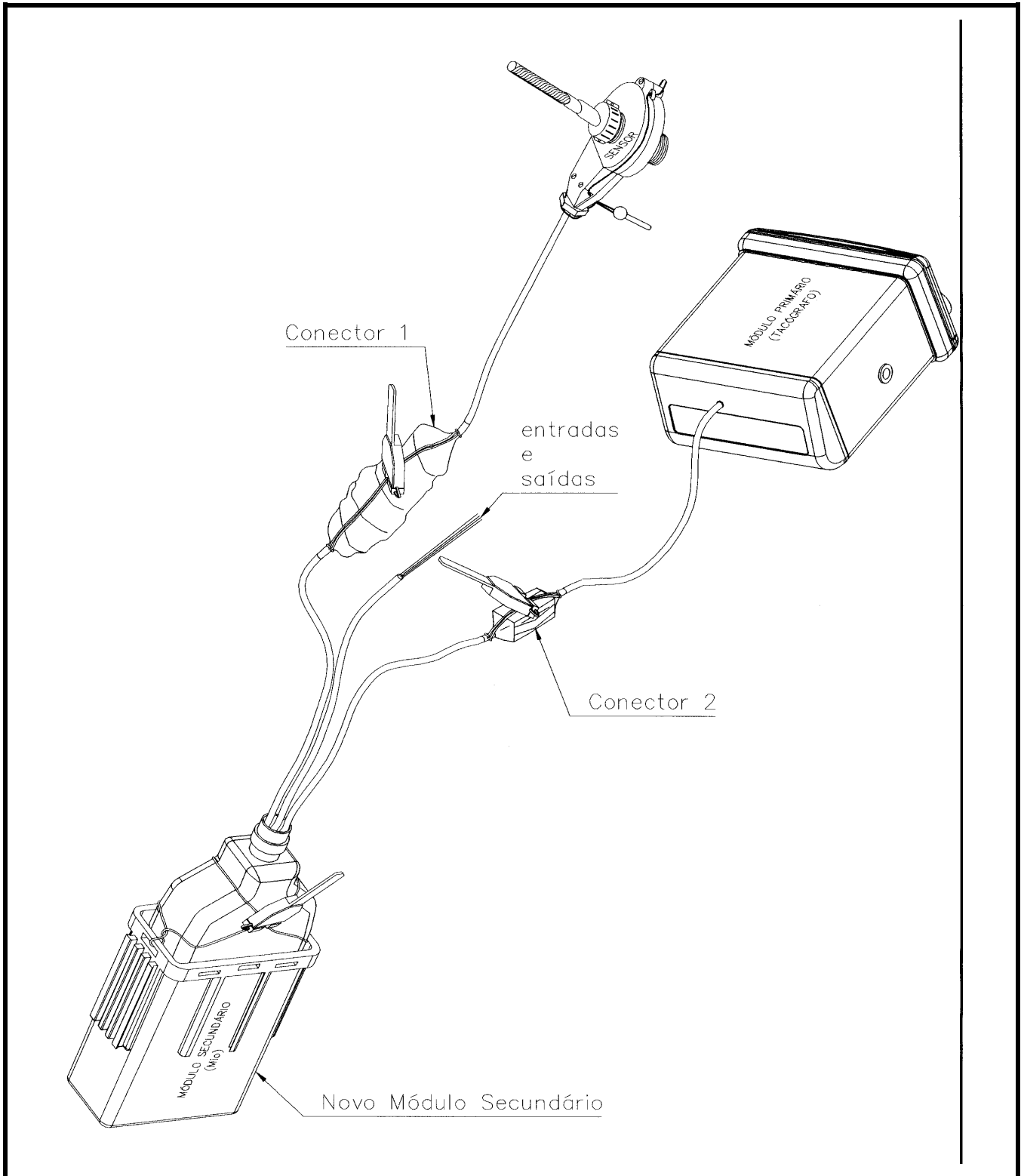

DESENHO ANEXO À PORTARIA INMETRO/DIMEL Nº 221 DE 17 DE novembro DE 2004

	FABRICANTE:	SEVA Engenharia Eletrônica S.A	COTAS EM:
		CRONOTACÓGRAFO SVT3000-A SISTEMA DE LACRAÇÃO	ESCALA: S/E
			ANEXO: 01

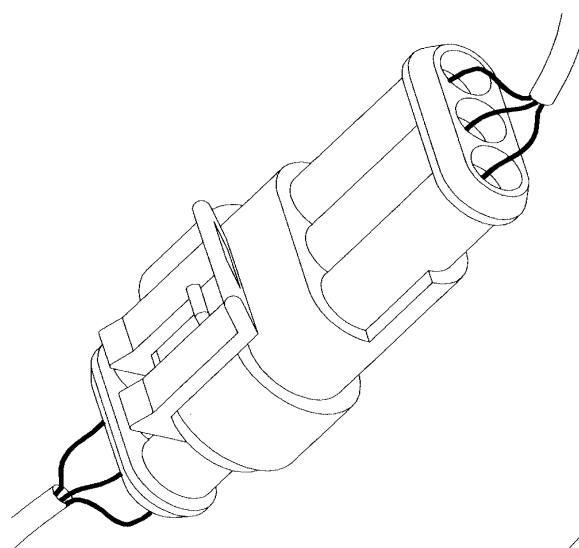

Conector 1 (s/ lacre)

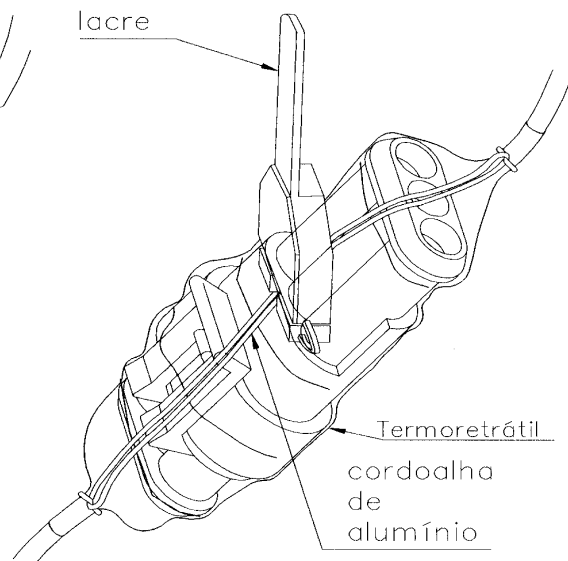

Conector 1 (lacrado)

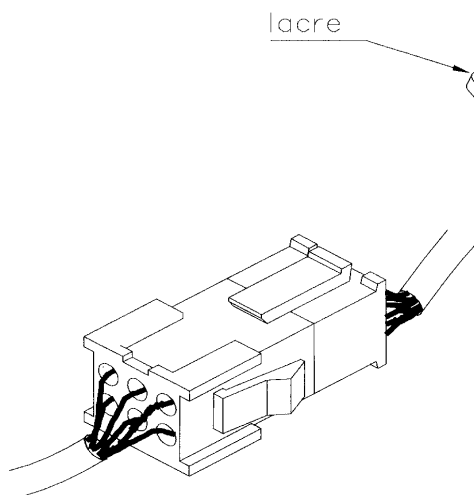

Conector 2 (s/ lacre)

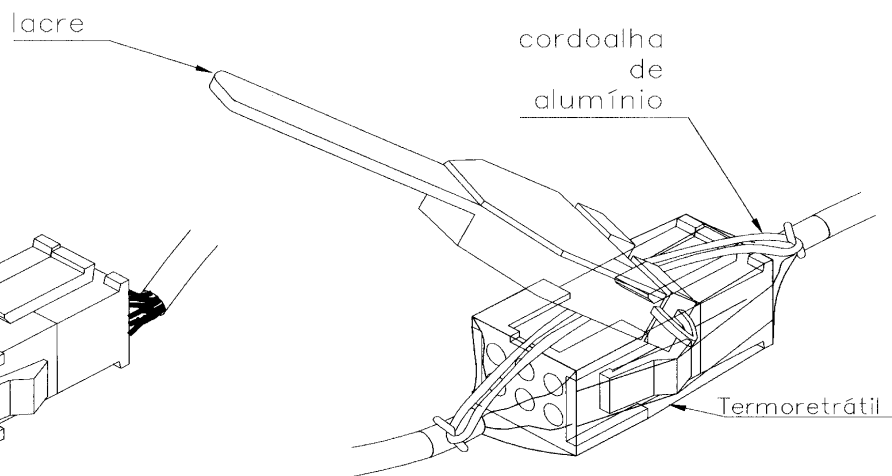

Conector 2 (lacrado)

DESENHO ANEXO À PORTARIA INMETRO/DIMEL Nº 221 DE 17 DE novembro DE 2004



FABRICANTE:

SEVA Engenharia Eletrônica S.A

COTAS EM:

CRONOTACÓGRAFO SVT3000-A  
DETALHES DA LACRAÇÃO DOS CONECTORES

ESCALA:  
S/E

ANEXO:  
02

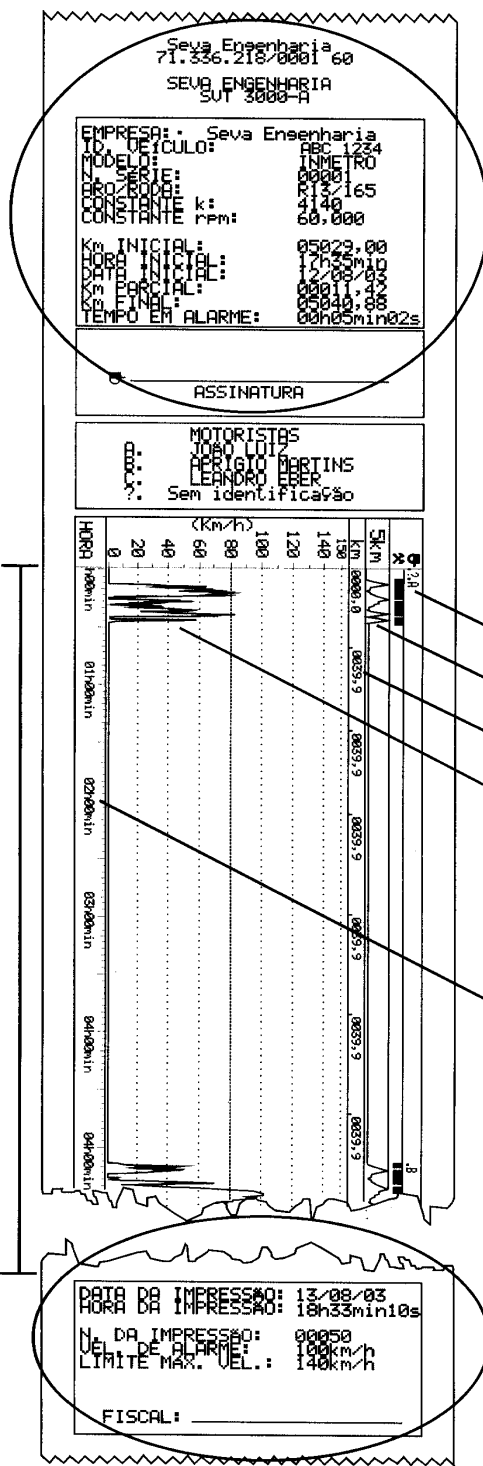

Cabeçalho

Campo de registro gráfico  
290 mm +/- 10 mm

Rodapé

DESENHO ANEXO À PORTARIA INMETRO/DIMEL Nº 221 DE 17 DE novembro DE 2004

	FABRICANTE:	SEVA Engenharia Eletrônica S.A	COTAS EM: mm
		FITA DIAGRAMA SVT3000-A	ESCALA: S/E
			ANEXO: 03